

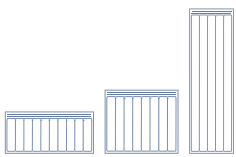

SOLEIDOU INTELLIGENT



DOTÉ DE
L'INTELLIGENCE



DECouvrez L'EXPÉRIENCE
CONNECTÉE AVEC



**RADIATEUR CHALEUR
DOUCE FONTE ACTIVE
AVEC PRIORITÉ FAÇADE**



**CONFORT TECHNOLOGIQUE
HAUT DE GAMME**



**FONCTIONS À
ÉCONOMIES D'ÉNERGIE***



**DÉTECTION
DE PRÉSENCE**



**INDICATEUR
COMPORTEMENTAL**



**DÉTECTION DE
FENÊTRE OUVERTE**



**MODE
« FAVORIS »**

* Fonctions avancées conformes aux exigences de la fiche d'opération BAR-TH-158 (Certificat d'Économies d'Énergie)



BOÎTIER INTELLIGENT SIMPLE D'UTILISATION



Détection de fenêtre ouverte

Anti-gaspillage !
Le radiateur s'arrête lorsqu'il identifie une chute anormale de la température.

Mode « Favoris »

Permet un fonctionnement automatique selon des réglages prédéfinis.

L'intelligence embarquée Muller Intuitiv permet de traquer au quotidien la moindre source de gaspillage tout en offrant un meilleur confort... avec de l'électricité décarbonée !

Votre radiateur s'adapte à vos habitudes et vous permet de réaliser des économies d'énergie sans même vous en rendre compte.

Indicateur comportemental

Lorsque l'utilisateur modifie la température de consigne, l'indicateur comportemental le sensibilise par une information visuelle du risque de surconsommation d'énergie.

DECouvrez L'EXpÉRIENCE CONNECTÉE AVEC



Muller Intuitiv
WITH Netatmo

EN SAVOIR PLUS



[Lien internet](#)



SCHÉMA DE PRINCIPE

BLANC BRILLANT & ANTHRACITE MAT
LE + : COULEURS DISPONIBLES SUR TOUTE LA GAMME SOLEIDOU

Détection de présence

Prise en compte immédiate d'un imprévu : une absence non programmée, un retour avancé, le détecteur adapte automatiquement la température de consigne du radiateur.

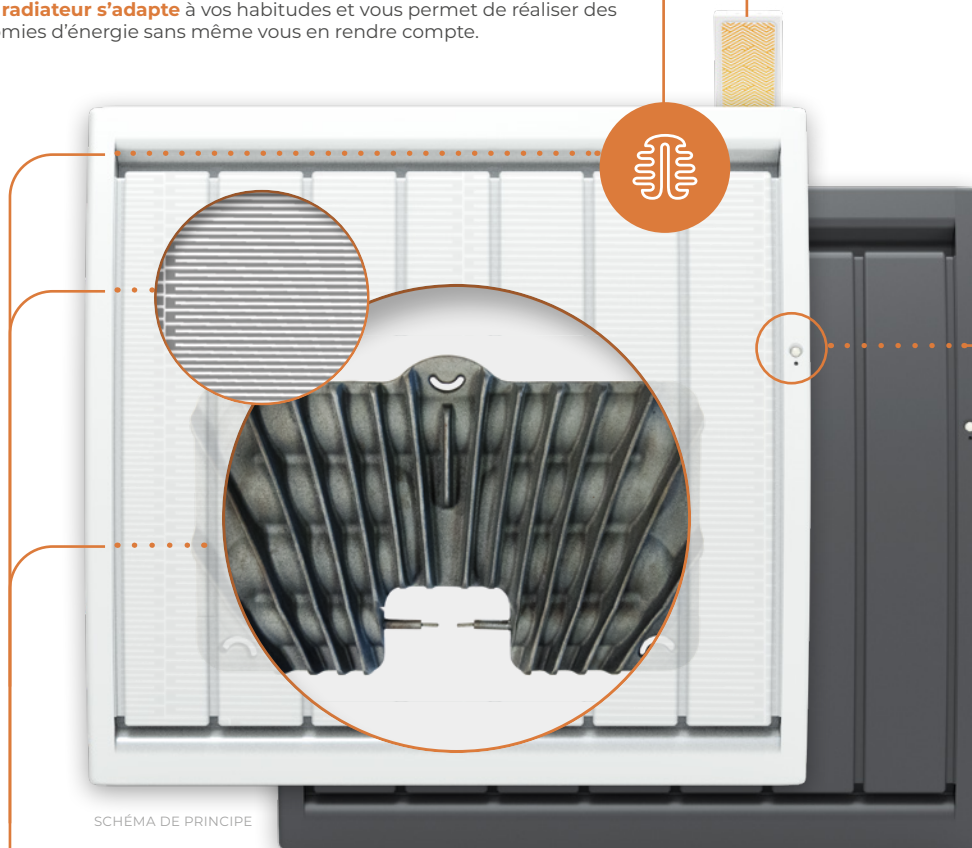

Le **corps de chauffe en Fonte active** offre un parfait équilibre entre rapidité de la mise en chauffe de la pièce et l'inertie qui maintient une chaleur de confort perceptible, agréable, homogène et constante. C'est l'association d'une résistance intégrée à la fonte d'acier au cœur de la coulée.



Un **émetteur surfacique** sur toute la surface de la façade, favorise le rayonnement doux pour une sensation de chaleur immédiate et directement perceptible.



L'**intelligence Muller Intuitiv** pilote ces 2 sources de chaleur en fonction des besoins tout en privilégiant le rayonnement de la façade.

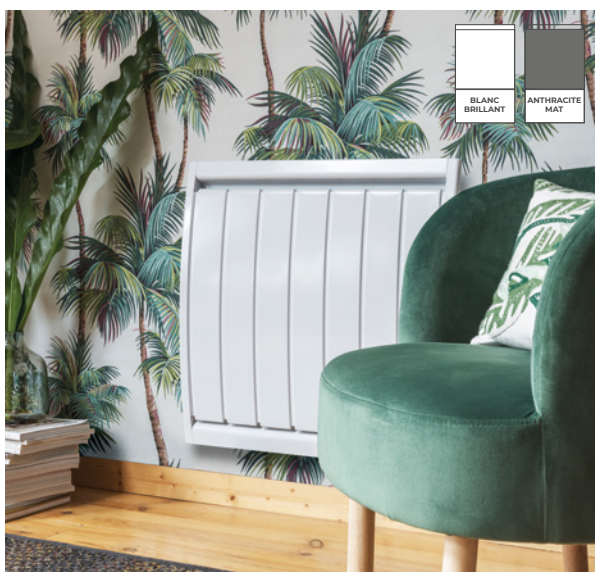

MODÈLES HORIZONTAUX

COEFFICIENT D'APTITUDE : 0,08

ÉPAISSEUR : 124 mm

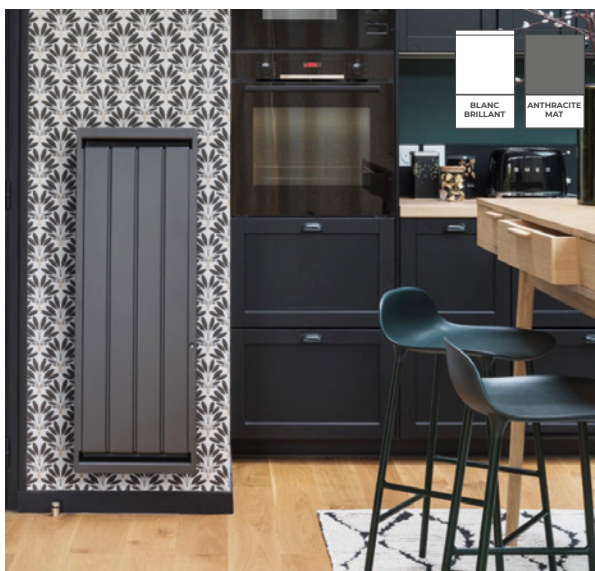
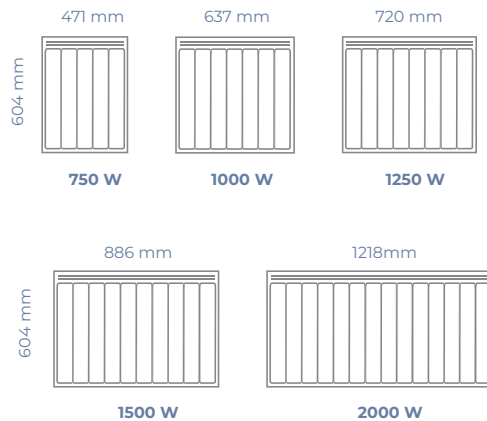

MODÈLES VERTICAUX

COEFFICIENT D'APTITUDE : 0,08

ÉPAISSEUR : 146 mm

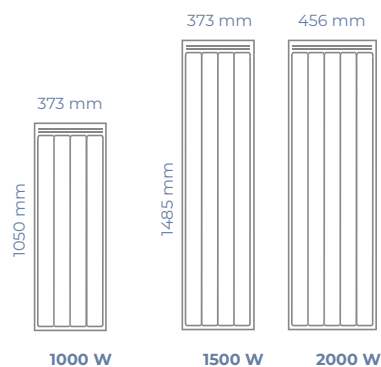

MODÈLES BAS

COEFFICIENT D'APTITUDE : 0,10

ÉPAISSEUR : 120 mm

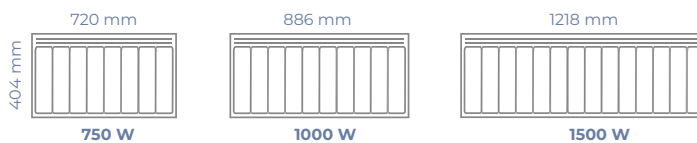



Éléments de confort

- ◆ 2 corps de chauffe indépendants et complémentaires : Fonte active et façade rayonnante.
- ◆ Carrosserie du radiateur en acier avec revêtement polymérisé longue durée.



Commandes économies d'énergie

- ◆ Réglage de la température de consigne.
- ◆ Appui sur : rétablit les réglages favoris pour plus de simplicité et d'économies.
- ◆ Détection de fenêtre ouverte.
- ◆ Détecteur d'absence : passe le chauffage progressivement en mode ECO.
- ◆ Compatible avec le fonctionnement des anciens programmeurs sur fil pilote : mode Confort, Confort-1°, Confort-2°, Eco ou Hors-gel.
- ◆ Indicateur comportemental.
- ◆ Programmation intégrée : journalière et hebdomadaire.
- ◆ Possibilité de verrouillage par code PIN.
- ◆ Récepteur de module de connexion Muller Intuitiv with Netatmo, plug and play discret, intégré en partie arrière.
- ◆ Fil pilote bi-directionnel qui permet un pilotage filaire en mode connecté via le fil pilote existant ou à installer.



Muller Intuitiv
with Netatmo

- ◆ L'expérience connectée plébiscitée par ses utilisateurs sur les «stores» d'applications mobiles.
- ◆ Module Muller Intuitiv with Netatmo à insérer dans le radiateur (en option).
- ◆ Accessoire Kit shunt, pour installer un seul module sur une installation fil pilote.
- ◆ **Accessoire Aqua Manager** : pour piloter la plupart des chauffe-eau en complément des radiateurs. Référence : NEN9501AA.
- ◆ **Accessoire Manager Compteur** : fonction délestage et effacement des pointes de consommations, gestion automatique des périodes tarifaires et consultation de la consommation générale de tous les équipements électriques du logement, chauffage compris. Référence : NEN9291AA.

				BLANC	ANTHRACITE
HORIZONTAL	PUISSANCE (W)	L x H x E* (MM)	POIDS (KG)	RÉFÉRENCES	RÉFÉRENCES
	750	471 x 604 x 124	15,3	0013752SE	0013752SEHS
	1000	637 x 604 x 124	21,8	0013753SE	0013753SEHS
	1250	720 x 604 x 124	22,5	0013754SE	0013754SEHS
	1500	886 x 604 x 124	28,2	0013755SE	0013755SEHS
	2000	1218 x 604 x 124	40,5	0013757SE	0013757SEHS
VERTICAL					
	1000	373 x 1050 x 146	23,4	0013763SE	0013763SEHS
	1500	373 x 1485 x 146	28,4	0013765SE	0013765SEHS
	2000	456 x 1485 x 146	33,4	0013767SE	0013767SEHS
BAS					
	750	720 x 404 x 120	15,0	0013772SE	0013772SEHS
	1000	886 x 404 x 120	18,5	0013773SE	0013773SEHS
	1500	1218 x 404 x 120	26,0	0013775SE	0013775SEHS
	KIT PIEDS POUR APPAREIL EN FONTE			0052051BB	0052051HS

* Epaisseur avec son dossieret d'installation

Accessoires pour Appli Muller Intuitiv with Netatmo

MODULE MULLER INTUITIV WITH NETATMO À INSÉRER DANS LE RADIATEUR

NEN9241AA

NEN9241AAHS

KIT SHUNT POUR INSTALLER UN SEUL MODULE SUR UNE INSTALLATION FIL PILEOTE

NEN930AAA

Installation



- ◆ Dossieret de fixation renforcé en métal avec gabarit de pose.
- ◆ Câble de raccordement électrique pour une alimentation Monophasé 230 volts - 50 Hz 3 conducteurs : phase, neutre et fil pilote.
- ◆ Logement pour recevoir le Module Muller Intuitiv with Netatmo + logement spécifique pour le Kit Shunt.

Certifications et normes

- ◆ Eligible à la prime coup de pouce chauffage. Respecte les spécifications de la fiche BAR-TH-158 (Certificat d'économies d'énergie).



Mono
230 V

Garantie
2 ans